

# JADA



Suunnittelu:  
**Pent Talvet**  
iseasi

Modulaarinen kaupunkikalustejärjestelmä, joka mahdollistaa kokonaisten oleskelualueiden luomisen yksinkertaisesti. Tarkoitettu reunustamaan esimerkiksi kaupunkien aukioita, leikkialueita ja mutkikkaita kulkuteitä.

Selkänojat voidaan asettaa joko vierekkäin tai vastakkain, luoden lepopaikkoja tai erillisiä rauhallisia paikkoja. Pöydät voidaan asettaa luoden yksittäisiä viihtyisiä paikkoja tai järjestää istuimien ympärille edistämään yhteishenkeä ja luomaan sosiaalisia kokoontumisalueita.



## OMINAISUUDET

Modulaarinen järjestelmä mahdollistaa loputtomien ratkaisujen luomisen.

Nopea selkänojiin ja pöytien lisääminen.

Helposti vaihdettavat puuosat.

Kuumasinkitty ja jauhemaalattu teräsrunko parhaan korroosionkestävyyden ja estetiikan takaamiseksi.

Puuosien pinnoilla ei ole näkyviä kiinnitysosia tuotteiden miellyttävän ulkonäön ja kosketuksen takaamiseksi.

Kuumasinkitty sekä jauhemaalattu teräsrunko ja korkealaatuinen, oksaton puu, takaavat hyvän käytön- ja säänkestävyyden.

Exteryin moitteettoman laadukas ratkaisu – harmoninen muotokieli, huolellisesti valitut materiaalit ja viimeistä yksityiskohtaa myöten huomioitu suunnittelu.

## ASENNUS

Vapaasti seisovana tasaisella alustalla.

Ankkuroitu tukevaan perustaan.

## METALLI

Teräsrunko on saatavana kuumasinkittyinä ja jauhemaalattuna viimeistelyllä. Kuumasinkitys tehdään ISO 1461: 2009 -standardin mukaisesti.

Suunnittelijan RAL-suositus:



RAL 7016  
+ graffitien  
suojaus



RAL 7039

## PUU

Puuvalikoimaan kuuluu kaksikerroksinen öljypinnoitettu oksaton lämpökäsitelty saarni ja luonnon trooppinen puu



Thermosaarni  
(öljy)



Trooppinen  
puu

Materiaalimerkinnot tuotekoodissa:

a- lämpökäsitelty saarni  
t- trooppinen puu

Esimerkki tuotekoodin käytöstä Jada D370  
- setille thermosaarnilla: JD370-a

## JADA MODUULIT

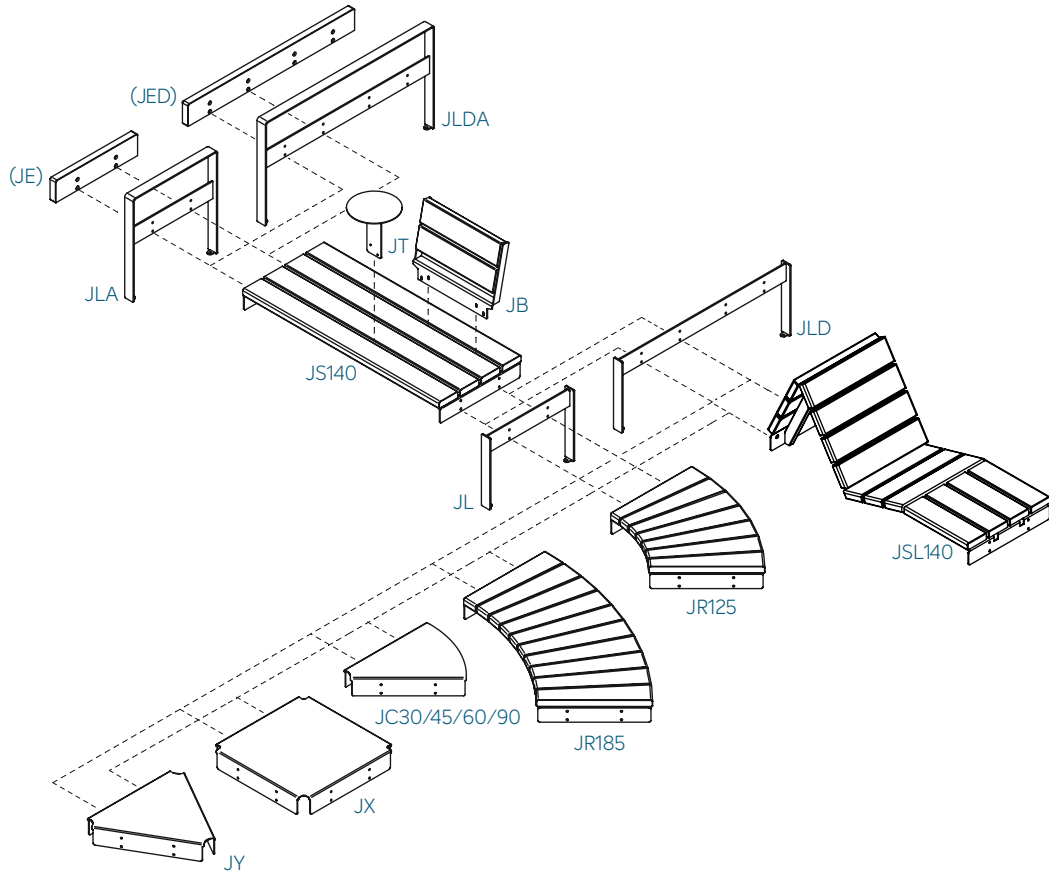

Tuote	Koodi	Mitat, mm	Mitat, mm	Mitat, mm
Jada suora moduuli	JS140	pituus 1400	istuinsyvyys 600	
Jada lepotuoli moduuli	JSL140	pituus 1400	istuinsyvyys 600	
Jada kaarimoduuli 1	JR125	ulkosäde 1250	istuinsyvyys 600	kaaren säde 45°
Jada kaarimoduuli 2	JR185	ulkosäde 1850	istuinsyvyys 600	kaaren säde 45°
Lyhyt jalka	JL	korkeus 470	leveys 600	
Tuplajalka	JLD	korkeus 470	leveys 1200	
Selkänöja	JB	korkeus 350	korkeus 600	
Pöytä	JT	d280	korkeus 200	
Lyhyt jalka käsinojalla	JLA	korkeus 470	leveys 600	käsinojan korkeus 180
Tuplajalka käsinojalla	JLAD	korkeus 470	leveys 1200	käsinojan korkeus 180
Kulmaliitos	JC30/45/60/90			
jakaja (4 suuntaan)	JX	pituus 600	leveys 600	
Jakaja (3 suuntaan)	JY	pituus 600		

## JADA VAIHTOEHDOT JA MITAT

### Pyöreä penkki Jada D250 - JD250

Sarjan moduulit:  
8 x JR125  
8 x JL

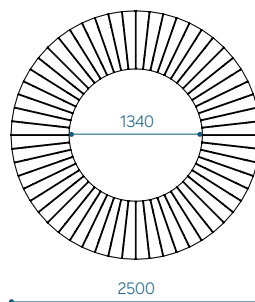

### Pyöreä penkki Jada D370 - JD370

Sarjan moduulit:  
8 x JR185  
8 x JL

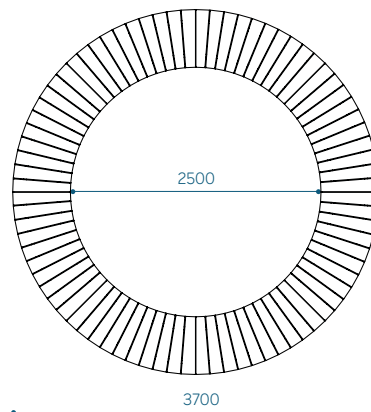

### Pyöreä penkki Jada, kaksois- ympyrä - JD370-250

Sarjan moduulit:  
8 x JR125  
8 x JR185  
8 x JLD

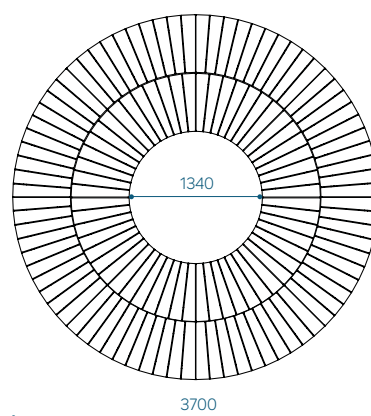

Jos haluat vaihtaa sarjaa,  
pyydä meiltä DWG-tiedostoja.

## JADA VAIHTOEHDOT JA MITAT

### Jada penkki SET01 – JSET01

Sarjan moduulit:

- 8 x JR125
- 8 x JS140
- 8 x JLD
- 4 x JL
- 4 x JED

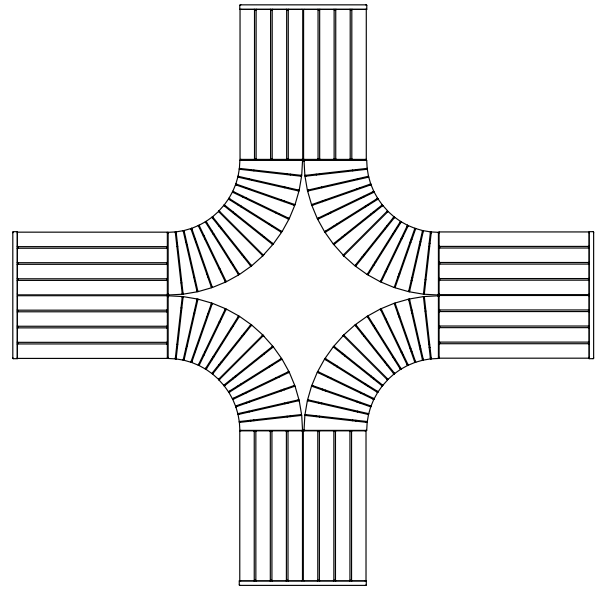

5430

### Jada penkki SET02 – JSET02

Sarjan moduulit:

- 6 x JB
- 2 x JT
- 4 x JS140
- 2 x JL
- 2 x JLD
- 4 x JE

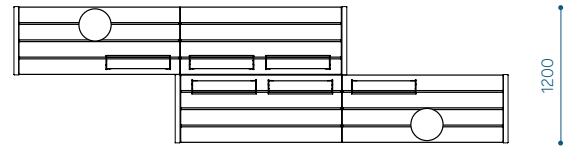

4320

1200

### Jada penkki SET03 – JSET03

Sarjan moduulit:

- 4 x JB
- 4 x JS140
- 3 x JLD
- 2 x JED

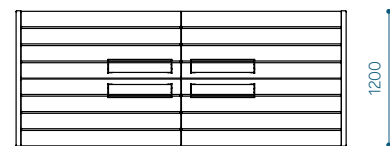

2910

1200

### Jada penkki SET04 – JSET04

Sarjan moduulit:

- 2 x JS140
- 2 x JB
- 2 x JT
- 3 x JL
- 2 x JE



2910

600

Jos haluat vaihtaa sarjaa,  
pyydä meiltä DWG-tiedostoja.

## JADA VAIHTOEHDOT JA MITAT

### Jada penkki SET05 - JSET05

Sarjan moduulit:  
2 x JSL140  
2 x JLD  
2 x JED

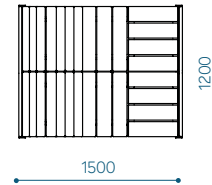

### Jada penkki SET06 - JSET06

Sarjan moduulit:  
1 x JSL140  
1 x JS140  
3 x JL  
2 x JE

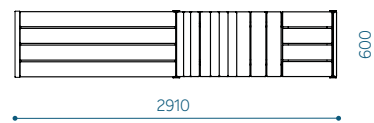

### Jada penkki SET06-2 - JSET06-2

Sarjan moduulit:  
1 x JB  
1 x JT  
1 x JSL140  
1 x JS140  
3 x JL  
2 x JE

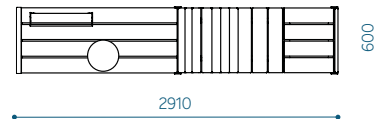

### Jada penkki SET07 - JSET07

Sarjan moduulit:  
3 x JS140  
1 x JC30  
1 x JC60  
4 x JL  
2 x JLA  
2 x JE

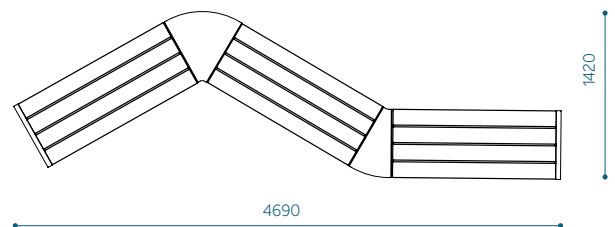

Jos haluat vaihtaa sarjaa,  
pyydä meiltä DWG-tiedostoja.

## JADA VAIHTOEHDOT JA MITAT

### Jada penkki SET08 – JSET08

Sarjan moduulit:  
16 x JR125  
16 x JL

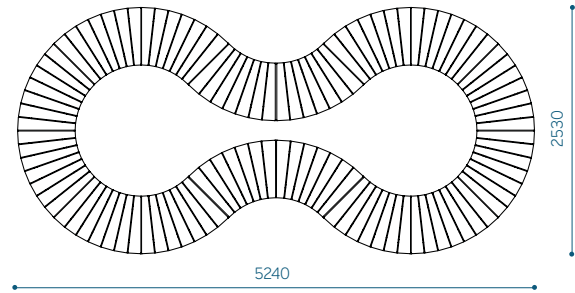

### Jada penkki SET09 – JSET09

Sarjan moduulit:  
4 x JS140  
2 x JR125  
2 x JR185  
5 x JLD  
2 x JED

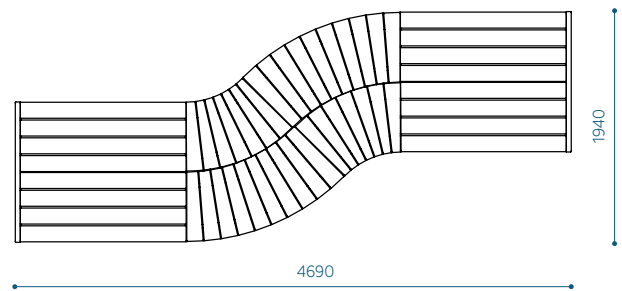

### Jada penkki SET10 – JSET10

Sarjan moduulit:  
2 x JR125  
2 x JR185  
5 x JL  
2 x JE

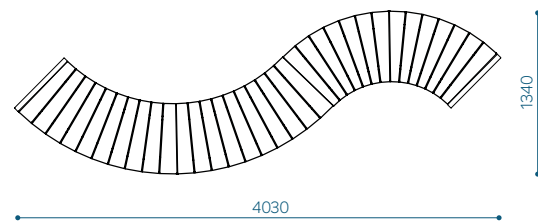

### Jada penkki SET11 – JSET11

Sarjan moduulit:  
3 x JS140  
4 x JR125  
8 x JL  
2 x JE

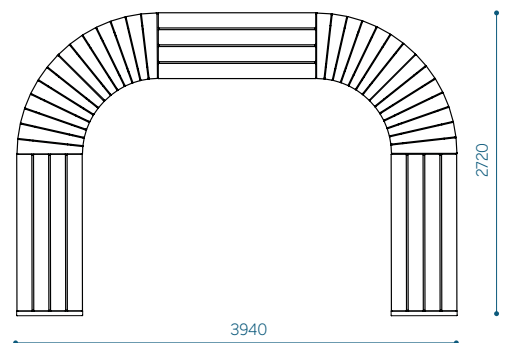

Jos haluat vaihtaa sarjaa,  
pyydä meiltä DWG-tiedostoja.

## JADA VAIHTOEHDOT JA MITAT

### Jada penkki SET12 - JSET12

Sarjan moduulit:  
3 x JS140  
2 x JR125  
6 x JL  
2 x JE

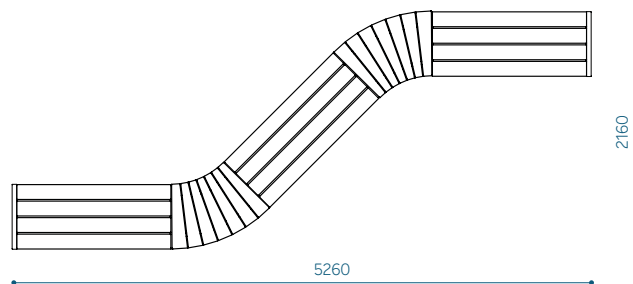

### Jada penkki SET13 - JSET13

Sarjan moduulit:  
4 x JB  
3 x JS140  
1 x JLA  
3 x JL  
2 x JE



### Jada penkki SET14 - JSET14

Sarjan moduulit:  
4 x JS140  
8 x JL  
1 x JX  
4 x JE

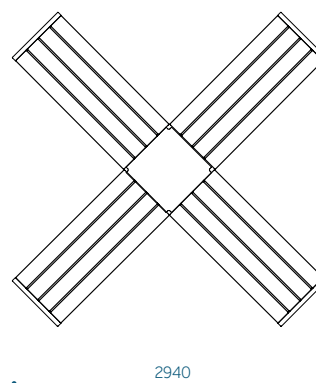
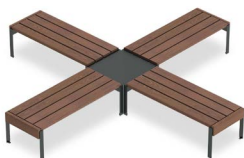

### Jada penkki SET15 - JSET15

Sarjan moduulit:  
3 x JS140  
1 x JY  
6 x JL  
3 x JE

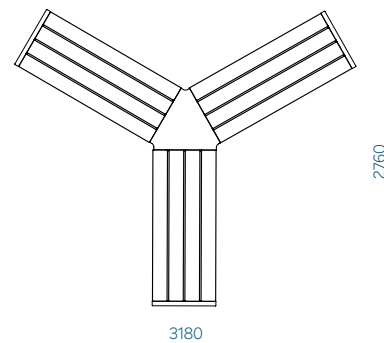

Jos haluat vaihtaa sarjaa,  
pyydä meiltä DWG-tiedostoja.



## JADA VAIHTOEHDOT JA MITAT

### Jada penkki SET16 - JSET16

Sarjan moduulit:  
2 x JS140  
4 x JB  
2 x JT  
2 x JLD  
2 x JED

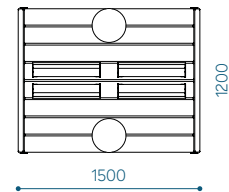

### Jada penkki SET16-2 - JSET16-2

Sarjan moduulit:  
2 x JS140  
2 x JB  
2 x JLD  
2 x JED

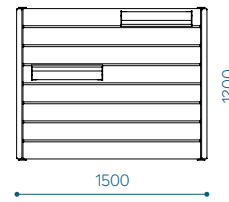

### Jada penkki SET17 - JSET17

Sarjan moduulit:  
2 x JS140  
2 x JB  
1 x JT  
1 x JLA  
2 x JL  
2 x JE

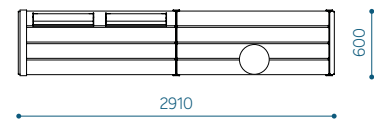

### Jada puoliympyrä D370 - JD370-02

Sarjan moduulit:  
4 x JR185  
5 x JL  
2 x JE

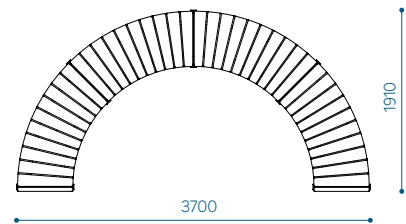

### Jada puoliympyrä D250 - JD250-02

Sarjan moduulit:  
4 x JR125  
5 x JL  
2 x JE

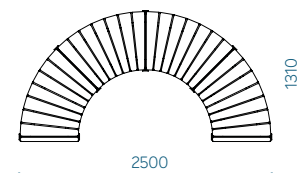

Jos haluat vaihtaa sarjaa,  
pyydä meiltä DWG-tiedostoja.