

# JADA

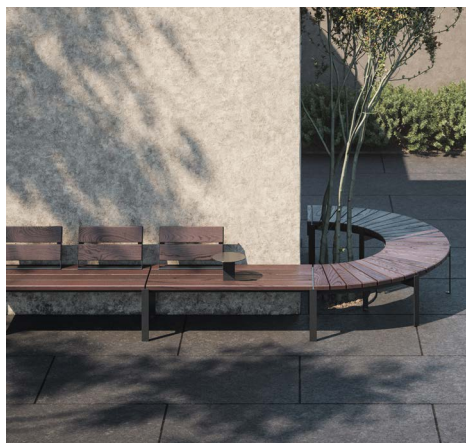

Dizains:  
**Pent Talvet**  
iseasi

Jada ir modulāra pilsētas mēbeļu sistēma, kas ļauj viegli izveidot pilnīgas atpūtas zonas. Ar Jada var radīt bezgalīgas kombinācijas, ieskaitu laukuma malu, izklātu līkumotus gājēju celiņus vai aizpildītu placi ar pārsteidzošām formām. Atzveltnes iespējams novietot vienu pie otras vai arī pretī viens otram, veidojot zvilnēšanas vietas vai nošķirtas relaksējošas saliņas. Ar galdiņu palīdzību var panākt mājīgas privātas atpūtas vietas vai pretēji – ar galdiņiem apvienot jaukas draudzīgas tikšanās vietas.

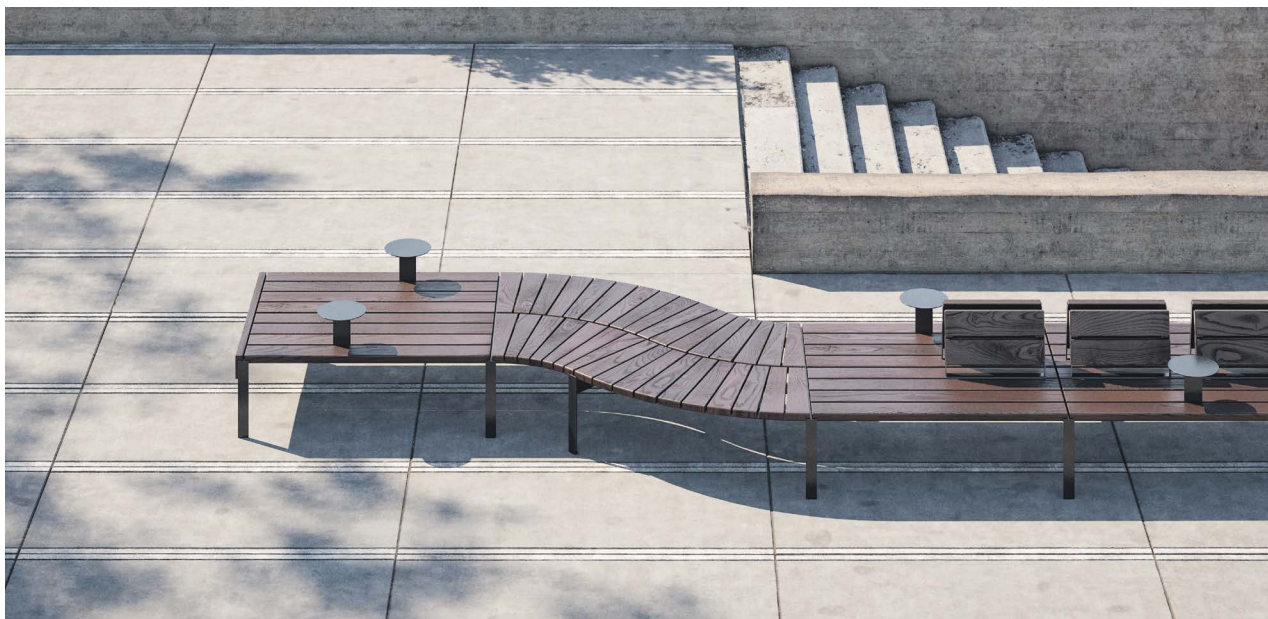

## ĪPAŠĪBAS

Modulārais risinājums nodrošina bezgalīgas kombinācijas dažādus risinājumus

Galdiņu un atzveltņu pievienošana aizņem maz laika.

Viegli nomaināmas koka detaļas.

Roku balsti un sēdvietas augstuma izvēle ir īpaši izstrādāti senioriem.

Karsti cinkotas un ar pulverkrāsas pārklājumu klātās tērauda detaļas ir vislabākais nodrošinājums pret koroziju un ir arī estētiski baudāms.

Uz virsmām nav redzamas stiprinājuma vietas.

Karsti cinkots un pulverkrāsots tērauda rāmis un augstas kvalitātes bez zaru koka materiāls padara produktu ļoti izturīgu pret laikapstākļiem un lietošanu.

EXTERY bezkompromisa kvalitāte – harmonisks dizains, rūpīgi atlasīti materiāli un detalizēti inženiertehniskie risinājumi.

## UZSTĀDĪŠANA

Ar enkurskrūvēm pie cietas virsmas.

Stiprināts uz betona pamata zem bruģa seguma.

Brīvi stāvošs uz cieta pamata.

## METĀLS

Karsti cinkotā tērauda konstrukcija ir pārklata ar pulvera pārklājumu. Karsti cinkots tērauds atbilst ISO 1461:2009 standartam.

RAL-krāsu toņi pēc dizaineru ieteikumiem:



RAL 7016  
ar antigrafiti  
komponentu



RAL 7039

## KOKS

Koksnes izvēle ir dubulti eļļots un bez zariem termiski apstrādāts osis un dabīgs bezzaru tropiskais koks.



Termiski  
apstrādāts  
osis (eļļots)



Tropiskais koks

Materiāla marķējums – produkta kods:  
a- termiski apstrādāts osis  
t- tropiskais koks

Piemērs termiski apstrādātam osim:  
JD370-a

## JADA MODUĻI UN IZMĒRI

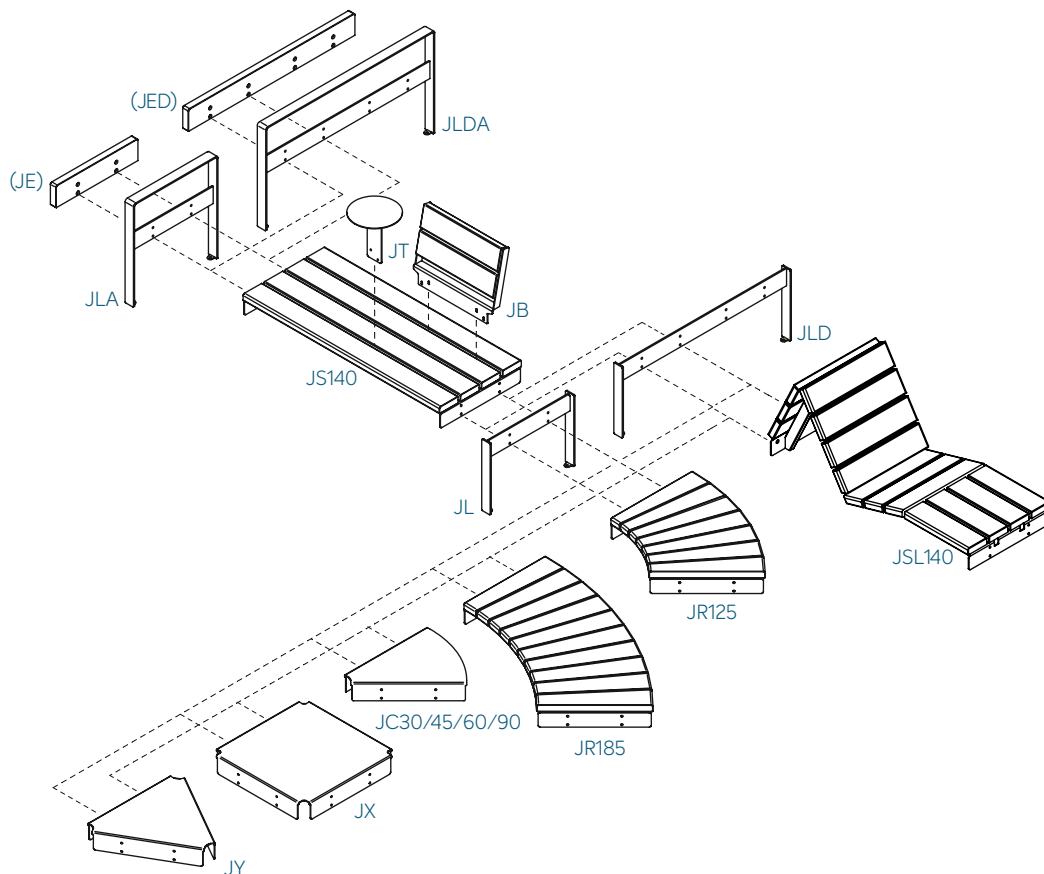

Modulis	Izstrādājuma kods	Izmēri, mm	Izmēri, mm	Izmēri, mm
Jada taisnais modulis	JS140	garums 1400	sēdvietas dziļums 600	
Jada zvilnis	JSL140	garums 1400	sēdvietas dziļums 600	
Jada loka modulis 1	JR125	ārējais rādius 1250	sēdvietas dziļums 600	loka leņķis 45°
Jada loka modulis 2	JR185	ārējais rādius 1850	sēdvietas dziļums 600	loka leņķis 45°
Kāja	JL	augstums 470	dziļums 600	
Dubulta kāja	JLD	augstums 470	dziļums 1200	
Muguras atzveltne	JB		dziļums 600	
Galdiņš	JT	D280	augstums 200	
Kāja ar roku balstu	JLA	augstums 470	dziļums 600	roku balsta augstums 180
Dubultā kāja ar roku balstu	JLAD	augstums 470	dziļums 1200	roku balsta augstums 180
Pagrieziena	JC30/45/60/90			
Četru virzienu dalītājs	JX	garums 600	dziļums 600	
Trīs virzienu dalītājs	JY	garums 600		

## JADA MODUĻU KOMPLEKTI

### Riņķa sols Jada D250 - JD250

Moduļi komplektā:  
8 x JR125  
8 x JL

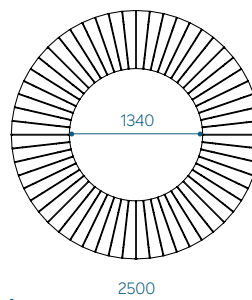

### Riņķa sols Jada D370 - JD370

Moduļi komplektā:  
8 x JR185  
8 x JL

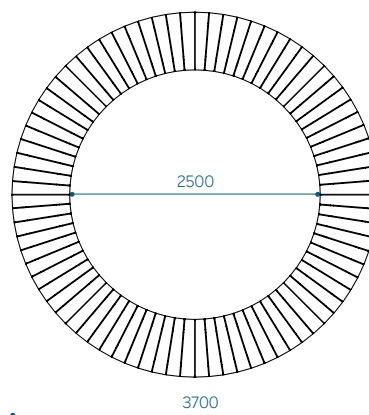

### Riņķa sols Jada, dubultais - JD370-250

Moduļi komplektā:  
8 x JR125  
8 x JR185  
8 x JLD

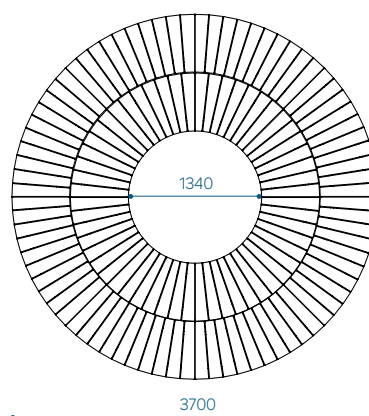

Ja vēlies mainīt komplektu, jautā  
mums pēc DWG faila.

## JADA MODUĻU KOMPLEKTI

### Sols Jada SET01 – JSET01

Moduļi komplektā:  
 8 x JR125  
 8 x JS140  
 8 x JLD  
 4 x JL  
 4 x JED

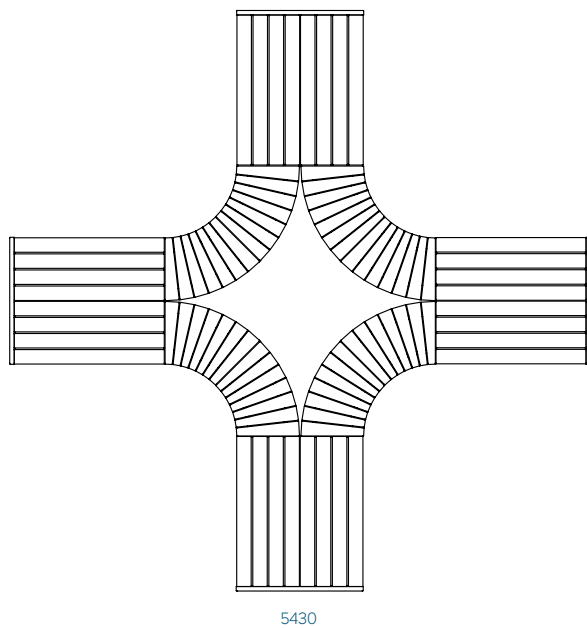

### Sols Jada SET02 – JSET02

Moduļi komplektā:  
 6 x JB  
 2 x JT  
 4 x JS140  
 2 x JL  
 2 x JLD  
 4 x JE

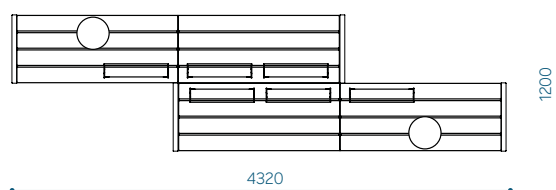

### Sols Jada SET03 – JSET03

Moduļi komplektā:  
 4 x JB  
 4 x JS140  
 3 x JLD  
 2 x JED

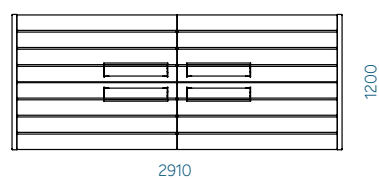

### Sols Jada SET04 – JSET04

Moduļi komplektā:  
 2 x JS140  
 2 x JB  
 2 x JT  
 3 x JL  
 2 x JE

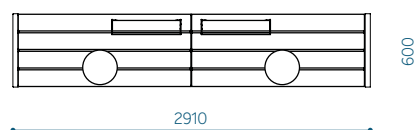

Ja vēlies mainīt komplektu, jautā  
 mums pēc DWG faila.

## JADA MODUĻU KOMPLEKTI

### Sols Jada SET05 – JSET05

Moduļi komplektā:  
2 x JSL140  
2 x JLD  
2 x JED

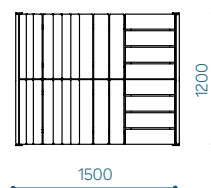

### Sols Jada SET06 – JSET06

Moduļi komplektā:  
1 x JSL140  
1 x JS140  
3 x JL  
2 x JE

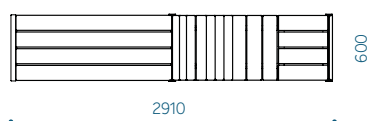

### Sols Jada SET06-2 – JSET06-2

Moduļi komplektā:  
1 x JB  
1 x JT  
1 x JSL140  
1 x JS140  
3 x JL  
2 x JE

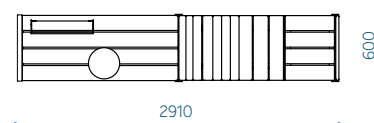

### Sols Jada SET07 – JSET07

Moduļi komplektā:  
3 x JS140  
1 x JC30  
1 x JC60  
4 x JL  
2 x JLA  
2 x JE

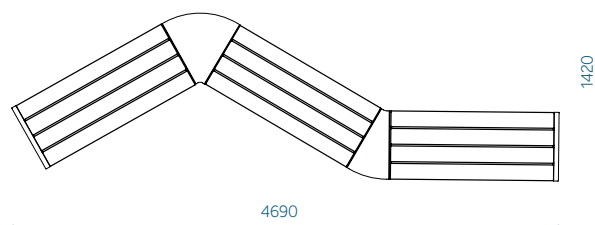

Ja vēlies mainīt komplektu, jautā mums pēc DWG faila.

## JADA MODUĻU KOMPLEKTI

### Sols Jada SET08 – JSET08

Moduļi komplektā:  
16 x JR125  
16 x JL

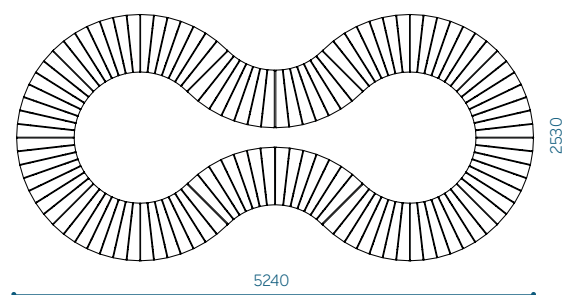

### Sols Jada SET09 – JSET09

Moduļi komplektā:  
4 x JS140  
2 x JR125  
2 x JR185  
5 x JLD  
2 x JED

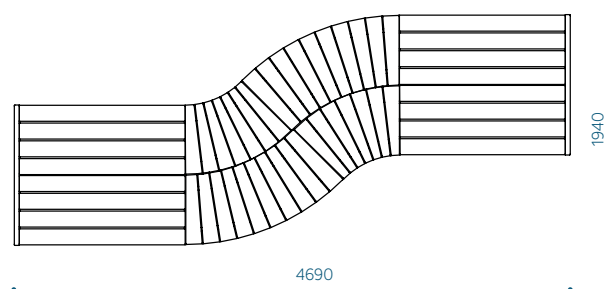

### Sols Jada SET10 – JSET10

Moduļi komplektā:  
2 x JR125  
2 x JR185  
5 x JL  
2 x JE

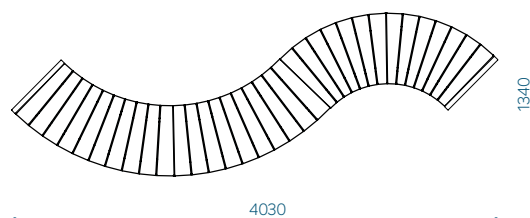

### Sols Jada SET11 – JSET11

Moduļi komplektā:  
3 x JS140  
4 x JR125  
8 x JL  
2 x JE

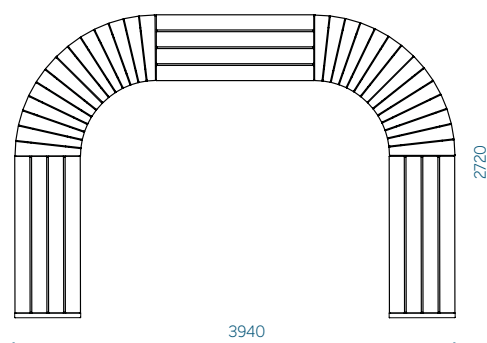

Ja vēlies mainīt komplektu, jautā mums pēc DWG faila.



## JADA MODUĻU KOMPLEKTI

### Sols Jada SET12 – JSET12

Moduļi komplektā:  
3 x JS140  
2 x JR125  
6 x JL  
2 x JE

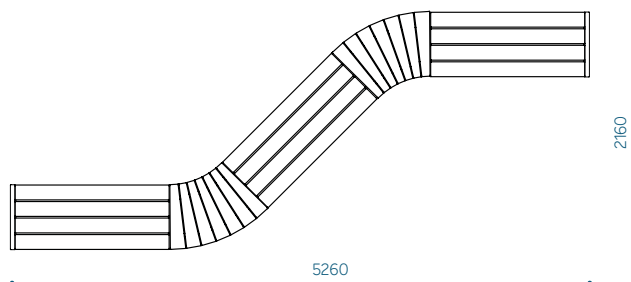

### Sols Jada SET13 – JSET13

Moduļi komplektā:  
4 x JB  
3 x JS140  
1 x JLA  
3 x JL  
2 x JE

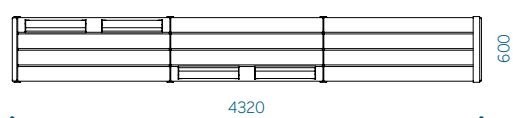

### Sols Jada SET14 – JSET14

Moduļi komplektā:  
4 x JS140  
8 x JL  
1 x JX  
4 x JE

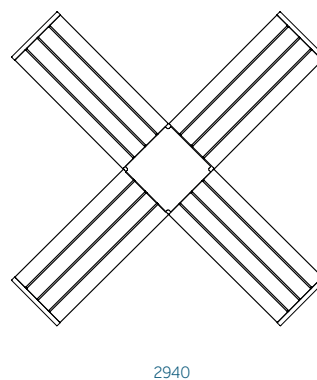
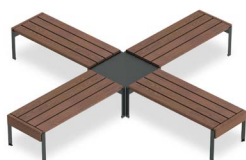

### Sols Jada SET15 – JSET15

Moduļi komplektā:  
3 x JS140  
1 x JY  
6 x JL  
3 x JE

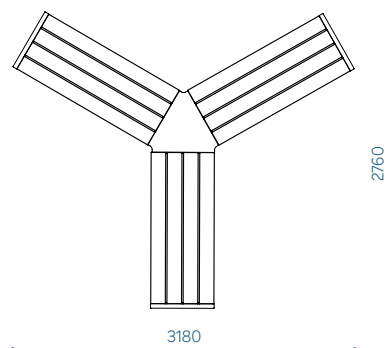

Ja vēlies mainīt komplektu, jautā mums pēc DWG faila.



## JADA MODUĻU KOMPLEKTI

### Sols Jada SET16 – JSET16

Moduļi komplektā:  
 2 x JS140  
 4 x JB  
 2 x JT  
 2 x JLD  
 2 x JED

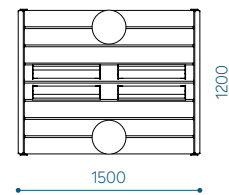

### Sols Jada SET16-2 – JSET16-2

Moduļi komplektā:  
 2 x JS140  
 2 x JB  
 2 x JLD  
 2 x JED

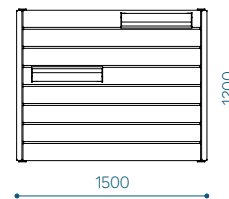

### Sols Jada SET17 – JSET17

Moduļi komplektā:  
 2 x JS140  
 2 x JB  
 1 x JT  
 1 x JLA  
 2 x JL  
 2 x JE

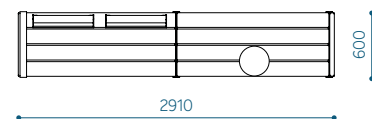

### Jada pusaplis D370 – JD370-02

Moduļi komplektā:  
 4 x JR185  
 5 x JL  
 2 x JE

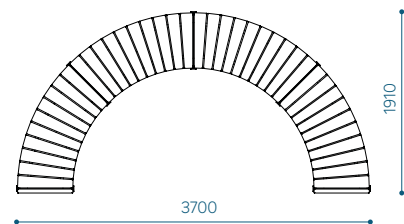

### Jada pusaplis D250 – JD250-02

Moduļi komplektā:  
 4 x JR125  
 5 x JL  
 2 x JE

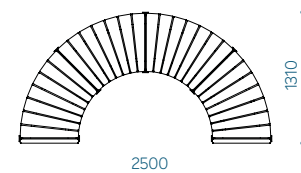

Ja vēlies mainīt komplektu, jautā mums pēc DWG faila.